

■ ABM-29

SMUSSATRICE REVERSIBILE AD AVANZAMENTO AUTOMATICO



Per soddisfare le crescenti esigenze di qualità ed efficienza della smussatura per impieghi gravosi nelle industrie metallurgiche, Promotech presenta una nuova macchina per smussare lamiera su ambo i lati. Come la già nota smussatrice ABM-14, il nuovo modello ABM-29 utilizza il medesimo metodo di asportazione truciolo tramite fresa dentata.

ABM-29 è una macchina semovente per impieghi gravosi che può smussare fino a 20 mm di larghezza in una sola passata.

ABM-29 esegue smussi su entrambi i lati tra i 20 e i 45 gradi su una varietà di acciai, compreso l'acciaio inossidabile e altri materiali speciali, senza la necessità di capovolgere la lamiera.

Questa smussatrice è dotata di un carrello ergonomico per il trasporto e lo stoccaggio. Per la lavorazione di pezzi più piccoli o di tubi con ID > 150 mm, è possibile utilizzarla in modalità stazionaria.



■ Caratteristiche e vantaggi:

- **Smussatrice per impieghi gravosi** ad avanzamento automatico con velocità fino a 1,7 m/min.
- **Fino a 20 mm di larghezza smusso in una sola passata** e massimo 29 mm di larghezza smusso in più passate
- Regolazione continua dell'altezza di fresatura e della larghezza di smusso
- **Regolazione continua dell'angolo di smusso tra 20 e 45 gradi**
- Carrello integrato per facilitare la smussatura superiore e inferiore con regolazione in altezza tra 685 e 1000 mm
- **Funzionamento stazionario** per la lavorazione di pezzi piccoli
- Lavorazione di tubi con ID minimo di 150 mm (6")
- **Protezione da sovraccarico**
- Modalità di avanzamento inverso per liberare l'utensile da eventuali inceppamenti.
- ABM-29 è una **macchina a bassa rumorosità**



- **Un'unica fresa** per la lavorazione di diversi tipi di acciaio, compresi gli acciai inossidabili e altri acciai legati.

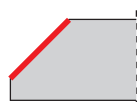

Smusso superiore

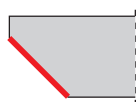

Smusso inferiore

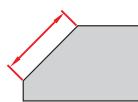

larghezza dello smusso sino a 29 mm



Angolo di smussatura superiore 20° - 45° inferiore 20° - 45°



Spessore massimo della lamiera 50 mm



Smussatura del diametro esterno del tubo Min. ID 150 mm (6")

Smussatura in una sola passata fino a 20 mm di larghezza

A seconda del tipo di materiale, con ABM-29 è possibile smussare fino a 20 mm di larghezza in una singola passata.

| ACCAI AL CARBONIO | TABELLA PER SINGOLE PASSATE | | | | | | |
|---|-----------------------------|------|------|------|------|-------|------|
| | β | 20° | 25° | 30° | 35° | 37.5° | 45° |
| Rm ≤ 392 Mpa (57,000 psi) | B | 20 | 20 | 20 | 20 | 20 | 20 |
| | h | 19 | 18 | 17.5 | 16.5 | 16 | 14 |
| Rm = 392-490 Mpa (57,000-71,000 psi) | B | 16 | 16 | 16 | 16 | 16 | 16 |
| | h | 15 | 14.5 | 14 | 13 | 12.5 | 11.5 |
| Rm = 490-588 Mpa (71,000-85,000 psi) | B | 13 | 13 | 13 | 13 | 13 | 13 |
| | h | 12.5 | 12 | 11 | 10.5 | 10 | 9 |

| ACCAI INOSSIDABILI /LEGHE | TABELLA PER SINGOLE PASSATE | | | | | | |
|--|-----------------------------|-----|-----|-----|-----|-------|-----|
| | β | 20° | 25° | 30° | 35° | 37.5° | 45° |
| Rm ≤ 490 Mpa (71,000 psi) | B | 9.5 | 9.5 | 9.5 | 9.5 | 9.5 | 9.5 |
| | h | 9 | 8.5 | 8 | 8 | 7.5 | 6.5 |
| Rm = 490-588 Mpa (71,000-85,000 psi) | B | 8 | 8 | 8 | 8 | 8 | 8 |
| | h | 7.5 | 7.5 | 7 | 6.5 | 6.5 | 5.5 |
| Rm = 588-686 Mpa (85,000-100,000 psi) | B | 7 | 7 | 7 | 7 | 7 | 7 |
| | h | 6.5 | 6.5 | 6 | 6 | 5.5 | 5 |

Larghezza di smusso fino a 29 mm a 45 gradi

- ABM-29 consente di ottenere diverse larghezze di smusso (B).
- I risultati finali dipendono dalla combinazione di angolo di smusso (β) e altezza di smusso (d).

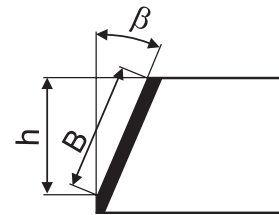
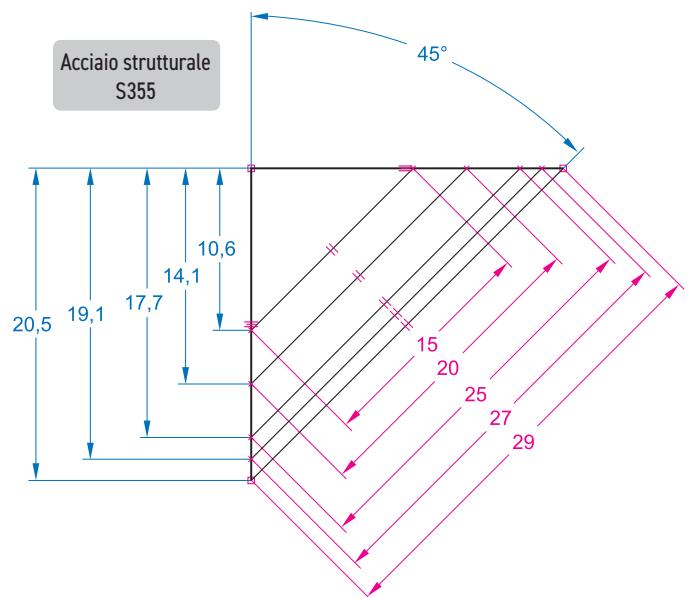
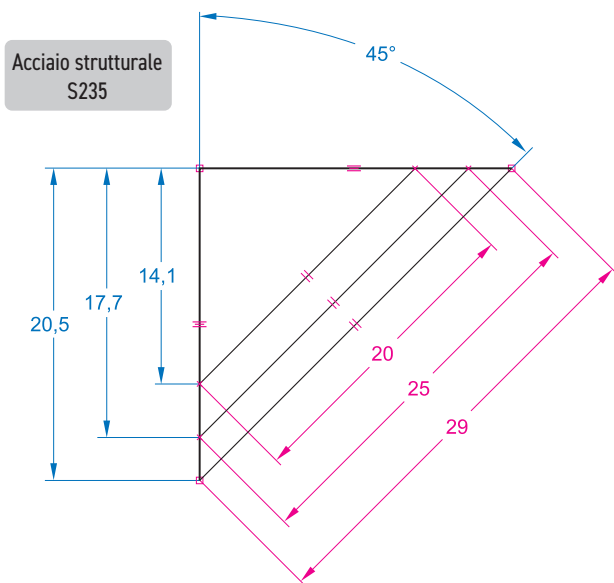

Fig. 1

Lavorazione step-by-step

È possibile ottenere una larghezza massima di smusso di 29 mm in più passate aumentando progressivamente la profondità di asportazione. Il numero di passate dipende dal tipo di materiale.



Regolazione precisa dei parametri di processo: angolo di smusso, profondità di smusso e spessore del materiale



Lavorazione di lamiere spesse

L'avanzamento automatico consente all'ABM-29 di smussare i bordi superiore e inferiore della lamiera.

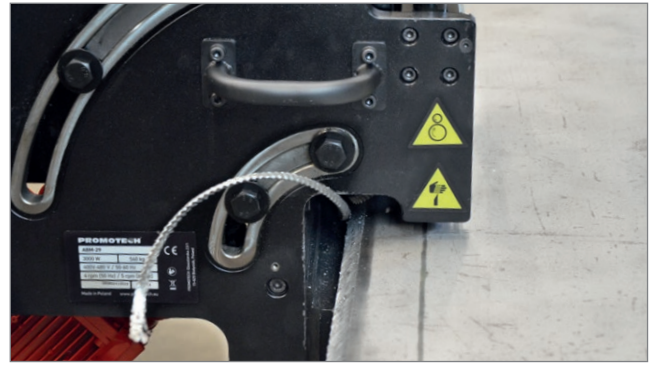
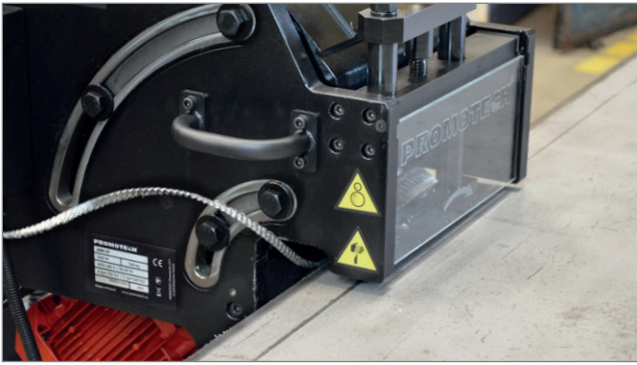

Lavorazione di pezzi longitudinali

Il funzionamento stazionario è possibile per la lavorazione di pezzi più piccoli.

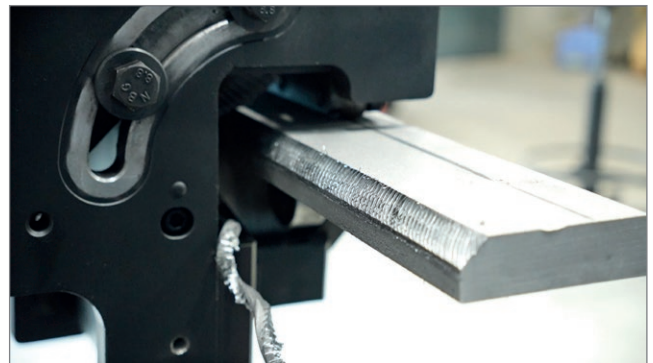

Lavorazione di tubi

ABM-29 può anche smussare tubi con ID superiore a 150 mm (6").

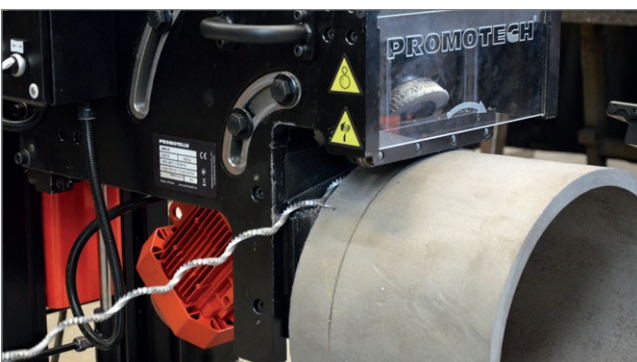

Funzionamento in posizione invertita

Il carrello consente alla macchina di ruotare di 180 gradi verso l'alto e verso il basso per creare smussi superiori e inferiori senza dover capovolgere la lamiera. Utilizzo adatto ad un singolo operatore. Un blocco meccanico assicura la macchina in posizione superiore o invertita.

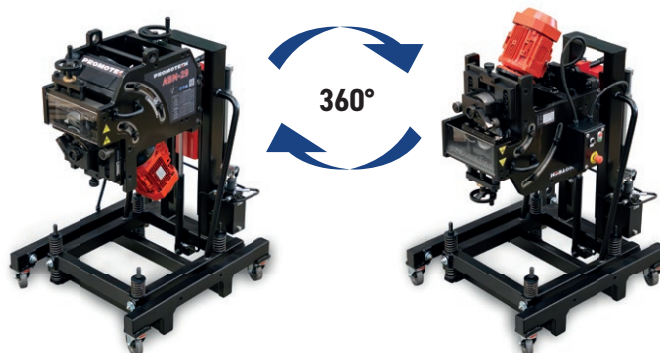
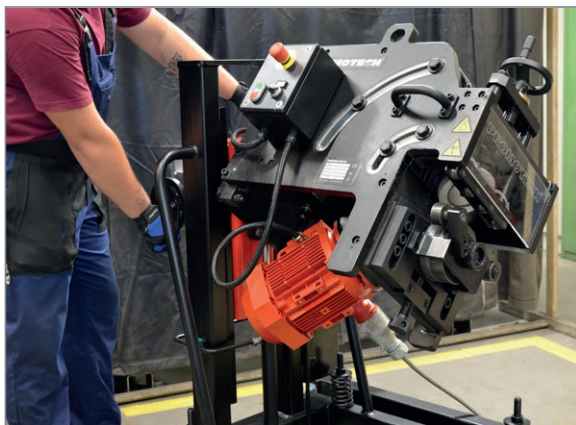

| SPECIFICA TECNICA ABM-29 | |
|--|---|
| Tensione | 3x400 V / 3x480 V + PE, 50-60 Hz / 3x240 50-60 Hz |
| Potenza | 3000 W |
| Velocità del mandrino | 4 giri/min (per 50 Hz); 5 rpm (per 60 Hz) |
| Angolo di smussatura (β , Fig. 1) | 20°-45° |
| Larghezza massima dello smusso (B, Fig. 1) | 29 mm |
| Massimo smusso in una singola passata | 20 mm |
| Altezza massima di taglio (h, Fig. 1) | 14.5 mm |
| Spessore minimo della lamiera | 10 mm |
| Spessore massimo della lamiera | 40 mm (50 mm*) |
| Larghezza minima della lamiera | 80 mm |
| Velocità avanzamento | 1.7 m/min per 50 Hz; 1.9 m/min per 60 Hz |
| Diametro interno min del tubo | 150 mm |
| Peso | 540 kg |
| Codice prodotto | UKS-0808-10-40-00-00 |

* Per lamiere di 50 mm di spessore, la larghezza minima dello smusso è di 15 mm.

Set di spedizione standard:

- Smussatrice con carrello incorporato
- Carrello di trasporto
- Chiavi piatte: 24-27 mm, 30-32 mm, 32-36 mm
- Cesoia
- Chiavi esagonali: 4 mm, 6 mm, 8 mm, 14 mm
- Manuale operatore



Singola fresa per vari materiali.

Possibili tipi di smussi

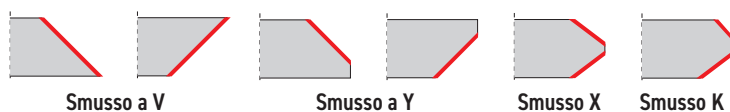

Maggiori informazioni disponibili sul sito web www.promotech.eu

Regolazione idraulica dell'altezza

Il carrello ergonomico incorporato è dotato di una regolazione idraulica dell'altezza da 685 a 1000 mm.



Il carrello di trasporto dedicato si blocca e irrigidisce la macchina per il lavoro stazionario.

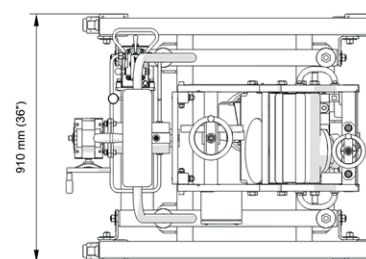
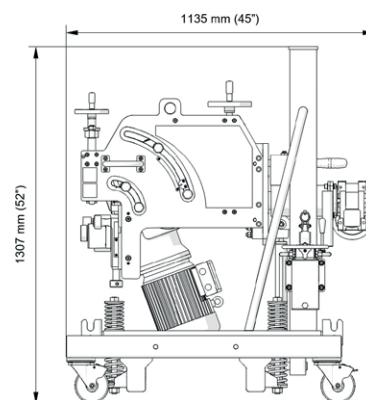

Tutte le informazioni possono essere soggette a modifiche senza alcun preavviso. 24.09



PROMOTECH Sp. z o.o.
ul. Elewatorska 23/1, 15-620 BIAŁYSTOK, POLAND
tel. (+48 85) 678 34 05, fax (+48 85) 662 78 77
marketing@promotech.eu www.promotech.eu

Il tuo rivenditore locale:

