

## PRO-50 | TALADRADORA DE 2 VELOCIDADES



PRO-50 con motor de diseño específico y caja de engranajes de 2 velocidades 240/480 rpm está optimizada para proporcionar la velocidad adecuada para trabajar con fresas HSS de hasta  $\Phi$  45 mm y brocas helicoidales de hasta  $\Phi$  23 mm. Su construcción rígida, optimizada mediante software de análisis de elementos limitados (FEA), prolonga la vida útil de la herramienta y permite una profundidad de corte de hasta 75 mm.









El diseño compacto junto con el innovador imán inteligente de peso reducido la convierten en una máquina ligera.

PRO-50 proporciona la máxima fuerza de sujeción en materiales finos gracias al Control de Forma del Campo Magnético (MFSC). El taladro y el operario están protegidos en el trabajo en piezas demasiado finas mediante el Control de Adherencia de Potencia Magnética (MPAC). PRO-50 también está equipado con Base de Ahorro de Energía (ESB) que utiliza sólo el 50% de su potencia cuando el motor no está en marcha.

### Características y ventajas:

- Diseño compacto y excelente relación peso/potencia
- Motor especialmente diseñado
- Velocidades motor 240/480 rpm (con carga)
- Husillo equipado con MT2
- Innovador imán inteligente de peso reducido
- Diseño rígido que prolonga la vida de las herramientas de corte
- El gran recorrido permite el uso de herramientas largas
- Cable del motor con cubierta protectora adicional
- El control de forma del campo magnético (MFSC) proporciona la máxima potencia de sujeción en materiales finos
- El control de adherencia de potencia magnética (MPAC) detecta la fuerza adhesiva de la base electromagnética y protege tanto a la máquina como al operario en el trabajo en piezas demasiado finas.
- Base de ahorro de energía (ESB) utiliza sólo el 50% de su potencia cuando el motor no está en marcha



							
Fresa hueca max 50 mm	Broca helicoidal max 23 mm	Amarre MT2	Profundidad de corte max 75 mm	Recorrido 160 mm	Velocidades 240, 480 rpm	Potencia 1150 W	Peso 15,5 kg

## Nueva familia de taladradoras de gama media a su servicio

Promotech presenta una nueva familia de taladradoras diseñadas para obtener el máximo rendimiento de fresado/taladrado.

Los clientes pueden elegir entre 6 modelos con diversos portaherramientas, entre los que se incluyen:

- Rosca 1/2"
- Weldon 19,05 mm (3/4")
- Cono Morse nº 2.

Estas nuevas taladradoras están optimizadas para trabajar con fresas HSS, fresas TCT o brocas helicoidales.



## Buenas prácticas y nuevas ideas



## ■ Mayor productividad y vida útil de la herramienta

La elección correcta de la taladradora para una aplicación específica puede aumentar la productividad del proceso y prolongar la vida útil de la herramienta, especialmente cuando se taladra un gran número de agujeros del mismo tamaño.

El diseño de las nuevas taladradoras se basa en un motor eléctrico bien probado y utilizado con éxito durante muchos años en las taladradoras PRO-40.

La mayoría de los componentes son comunes entre los nuevos modelos, lo que permite flexibilidad en la producción, plazos de entrega más cortos y respuesta inmediata a la demanda del mercado de versiones específicas de nuevas taladradoras.

Todas las taladradoras están equipadas con bases electromagnéticas inteligentes que incluyen numerosos sistemas avanzados.

El control de adherencia de potencia magnética (MPAC) detecta la fuerza adhesiva de la base electromagnética y protege tanto a la máquina como al operario en el trabajo en piezas demasiado finas.

El control de forma del campo magnético (MFSC) proporciona la máxima potencia de sujeción en materiales finos

Base de ahorro de energía (ESB) utiliza sólo el 50% de su potencia cuando el motor no está en marcha

Su diseño compacto permite al operario perforar muy cerca de paredes laterales y esquinas.

## ■ Características y ventajas de la nueva familia de taladradoras de gama media:

- Amplia selección de 6 modelos adaptados a determinadas aplicaciones de perforación
- Motor de diseño específico probado durante muchos años en la taladradora PRO-40
- Cajas de engranajes de alta resistencia optimizadas para adaptarse a la velocidad adecuada de las herramientas específicas en uso
- Innovador imán inteligente de peso reducido
- Diseño compacto y excelente relación peso/potencia
- Varios portaherramientas
- Diseño rígido que prolonga la vida de las herramientas de corte
- El control de forma del campo magnético (MFSC)
- El control de adherencia de potencia magnética (MPAC)
- Base de ahorro de energía ESB

## ■ Posibles configuraciones de herramientas de PRO-50



Fresas HSS de hasta  $\Phi$  45 mm



Fresas TCT hasta fi 50 mm con mandril  
AMT2-C19/2-3 D.O.C. hasta 75 mm



Punto de inicio de taladrado hasta 50 mm por debajo del nivel de una base de taladro con fresa de 100 mm de longitud



Adaptador MT2 x 1/2" 20 UNF, Portabrocas 1/2" 20 UNF  
Broca helicoidal de hasta  $\Phi$  16.0 mm (DIN 338)



Adaptador MT2 x 1/2" 20 UNF, Portabrocas de cambio rápido 1/2" 20 UNF  
Broca helicoidal de hasta  $\Phi$  16.0 mm (DIN 338)



Broca helicoidal de hasta 16 mm  
- con broca espiral de mango cilíndrico en uso  
Broca helicoidal de hasta 23 mm  
- con broca espiral de mango MT2 en uso



Perforación fuera de posición



Capacidad de fresado de hasta 55 mm  
Profundidad de corte de hasta 75 mm



Punto de inicio de fresado hasta 50 mm por debajo del nivel de la base de perforación

## PRO-50 ESPECIFICACIONES TÉCNICAS

Velocidades motor (con carga)	240/480 rpm
Potencia	1150 W
Peso	15,5 kg
Máx. capacidad de fresado TCT/HSS	50/45 mm
Máx. capacidad de taladrado	23 mm
Recorrido	160 mm
Máx. profundidad de corte	50 mm 76 mm opción
Voltaje	1~ 220-240 V, 50-60 Hz 1~ 110-120 V, 50-60 Hz
MFSC (Control de Forma de Campo Magnético)	sí
MPAC (El control de adherencia de potencia magnética)	sí
ESB (Base de ahorro de energía)	sí
Fuerza de agarre magnético (espesor 25 mm, rugosidad superficial Ra = 1,25)	1009 kgf (9900 N)
Dimensiones base magnética	84 mm x 168 mm x 48 mm
Mín. espesor de material	6 mm
Amarre	MT2
Portaherramientas	19 mm (3/4") Weldon
Referencia 220-240 V, 50-60 Hz	WRT-0684-10-20-00-0
Referencia 110-120 V, 50-60 Hz	WRT-0684-10-10-00-0



Broca helicoidal de hasta 23 mm



Capacidad de fresado de hasta 50 mm  
Profundidad de corte de hasta 75 mm - opción

### Se suministra de serie:

- Máquina taladradora con base magnética
- Caja de plástico
- Maneral (3 piezas)
- Portafresas MT2 con Weldon 19 mm (3/4")
- Correa de seguridad
- Sistema de refrigeración con depósito
- Protector del tubo de refrigeración
- MT2 cuña de extracción de mandril
- Llave allen 2,5 mm
- Llave allen 5 mm
- Llave allen 5 mm con mango
- Llave fija combinada 8 mm
- Manual de instrucciones

### Accesorios adicionales seleccionados:

- PDS-0110-03-00-01-0 DMP 251 accesorio para taladrar en tubos  $\varnothing 80-250$  mm (3-10")
- PDS-0111-03-00-01-0 DMP 501 accesorio para taladrar en tubos  $\varnothing 150-500$  mm (6-20")
- TRZ-000008 Adaptador MT2 x 1/2" 20 UNF
- UCW-000059 Portabrocas 1/2" 20 UNF x 1,5-13 mm
- UCW-000061 Portabrocas 1/2" 20 UNF x 3-16 mm
- UCW-0220-00-00-00-4 Mandril AMT2-C19/2-3 para corte de 75 mm (3") de profundidad
- UKL-0440-16-00-00-0 Sistema de refrigeración con presurizador 2l
- PDS-0587-10-00-00-0 Almohadilla de vacío
- AGR-0541-10-20-00-0 (230 V CEE) Unidad de vacío
- AGR-0541-10-10-00-0 (115 V UK) Unidad de vacío
- ZSP-0587-11-00-00-0 Expulsor de aire

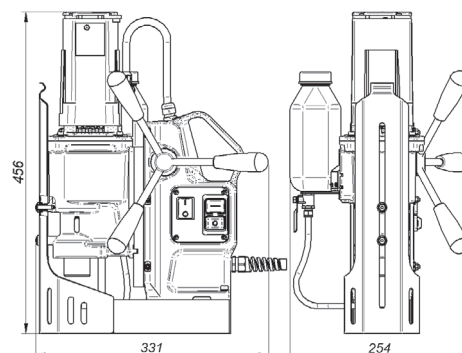

DMP 251 Accesorio para tubos



DMP 501 Accesorio para tubos



Adaptador MT2 x 1/2"



Portabrocas



Portafresas AMT2-C19/2-3



Sistema de refrigeración con presurizador 2l



Almohadilla de vacío



Unidad de vacío



Expulsor de aire



PROMOTECH Sp. z o.o.  
ul. Elewatorska 23/1, 15-620 BIAŁYSTOK, POLAND  
tel. (+48 85) 678 34 05, fax (+48 85) 662 78 77  
marketing@promotech.eu www.promotech.eu

Su distribuidor local: