

BM-25S | ANFASMASCHINE FÜR EDELSTAHL

Die BM-25S ist eine einfach zu bedienende, tragbare Hochleistungsmaschine für die Bearbeitung von Edelstahl.

Die Maschine ist mit einem leistungsstarken Motor ausgestattet und verfügt über einen Planfräskopf, der einen reibungslosen Betrieb und eine außergewöhnliche Effizienz ermöglicht.

Die BM-25S ermöglicht das Fräsen von geraden Kanten bis zu einer Fasenbreite von 25 mm, wobei die variable Spindeldrehzahl die Optimierung der Schnittbedingungen ermöglicht.

Stufenlos einstellbarer Fasenwinkel zwischen 0 und 90 Grad und Frästiefe für volle Kontrolle des Fräsprozesses.

Die Anfasmaschine ist mit Führungsrollen ausgestattet, die ein leichtes und einfaches Bedienen ermöglichen. Alle Komponenten der Führung sind aus rostfreiem Stahl gefertigt, um sie vor Verschmutzung zu schützen.

Die BM-25S verfügt über ein hochmodernes elektronisches Motorüberlastungsmodul zum Schutz des Bedieners, der Maschine und der Werkzeuge.

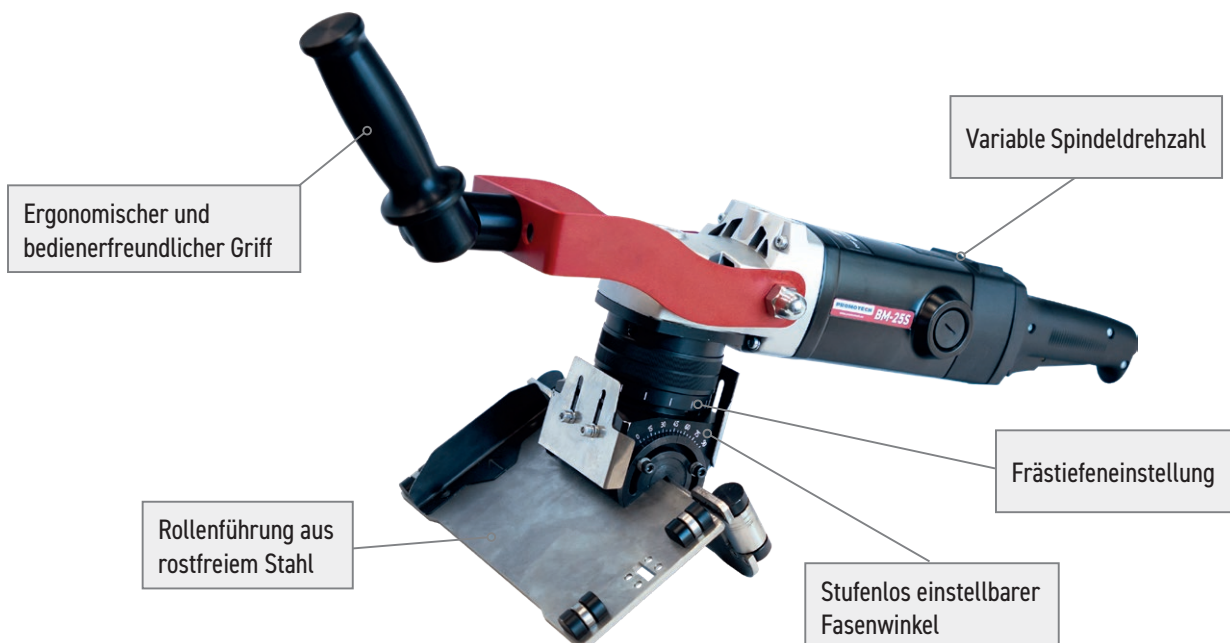

Merkmale und Vorteile:

- Kontaminationsfreie Edelstahlverarbeitung
- Maximale Fasenbreite von 25 mm (mehrere Durchgänge können erforderlich sein)
- Stufenlos einstellbarer Fasenwinkel zwischen 0 und 90 Grad - nur ein Fräskopf im Einsatz
- Leistungsstarker Motor mit elektronischer Drehzahlregelung zwischen 1800 und 5850 U/min zur Bearbeitung verschiedener Materialien
- der Fräskopf arbeitet mit im Planfräsverfahren, wodurch der Fräswiderstand und die Anstrengung für den Bediener verringert werden
- Überlastschutz zur Vermeidung von Motorschäden
- Fasenbreite stufenlos einstellbar zur vollständigen Kontrolle des Fräsprozesses
- Fasen-Fräskopf ist mit 5 Stück, 4-seitigen Schneideinsätzen ausgestattet
- Einstellbarer Griff für Komfort und Ergonomie



Max. Fasenbreite
25 mm



Anfasen Oberkante



Fasenwinkel 0° - 90°
15°-75° (empfohlen)



Minimale Blechdicke
2 mm

■ Fasenbreite bis zu 25 mm bei 45 Grad:

- Verschiedene Fasenbreiten sind mit der BM-25S möglich
- Das Endergebnis hängt von der Kombination aus Fasenwinkel und Fasentiefe ab

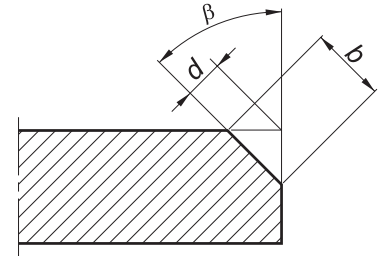

■ Bearbeitung von rostfreiem Stahl Schritt für Schritt::

- Erhöhen Sie schrittweise die Eindringtiefe des Kopfes in das Material, um die Fasenbreite schrittweise zu vergrößern.
- Überschreiten Sie nicht die maximale Eindringtiefe des Kopfes in aufeinanderfolgenden Durchgängen (siehe Tabelle unten).
- Es wird empfohlen, in jedem aufeinanderfolgenden Schritt eine ähnliche Menge an rostfreiem Stahl zu entfernen

Pass Nr.	Max. Tiefenvorschub des Fräskopfes [mm]	Erzielte Fasenbreite [mm]
1.	3.0	6.0
2.	2.3	10.6
3.	2.0	14.6
4.	1.6	17.8
5.	1.4	20.6
6.	1.2	23.0
7.	1.0	25.0

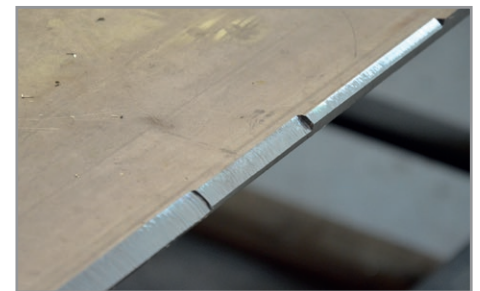
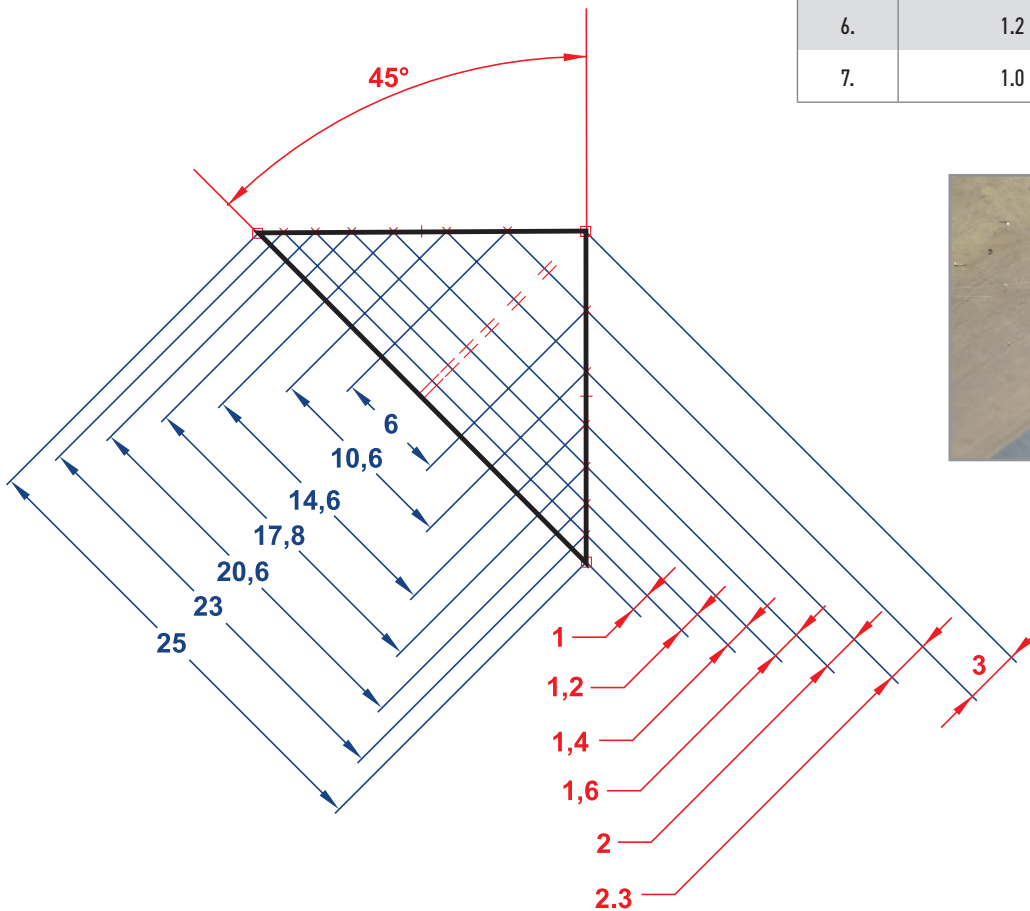

■ Stufenlos einstellbarer Fasenwinkel zwischen 0 und 90 Grad:

- Ein Fräskopf für den gesamten Winkelbereich
- Keine separaten Fräsköpfe für bestimmte Winkel erforderlich
- Empfohlener Fasenwinkel von 15 bis 75 Grad

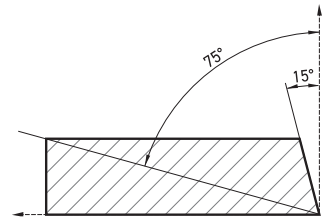

■ Arbeiten bei 0 Grad:

- Plandrehen zur Herstellung einer ebenen Fläche wie z.B. Stege/Wurzelflächen

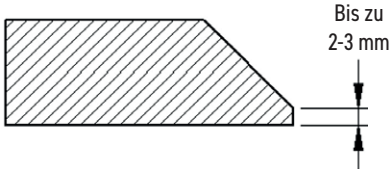

■ Arbeiten bei 90 Grad:

- Abtragung der oberen Schicht von 15 mm Breite
- Absenken der Blechkantenhöhe

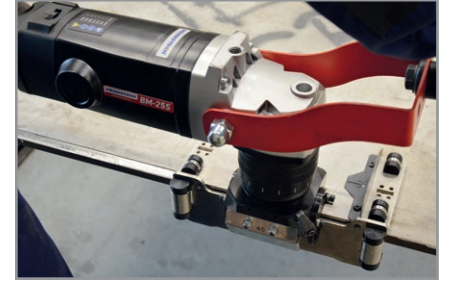
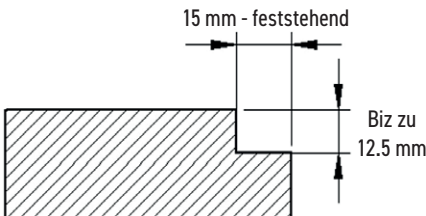

■ Komfort und Ergonomie bei der Arbeit:

- Jeder Benutzer kann die Position des Griffs und des Handgriffs individuell einstellen
- Der Griff kann um 360 Grad gedreht werden
- Der Griff kann in den gewünschten Winkel gekippt werden
- Verstellbare Handgriffe ermöglichen komfortables Arbeiten in unterschiedlicher Höhe, für Rechts- und Linkshänder anpassbar
- Die Rollenführung kann um 360 Grad gedreht werden
- 2 mögliche Positionen der Rollen (breit und schmal)

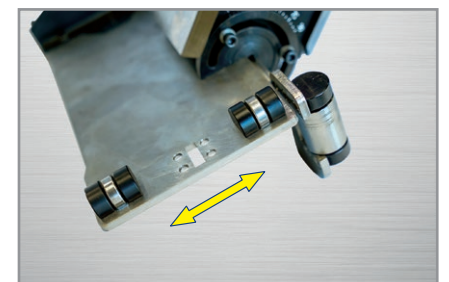
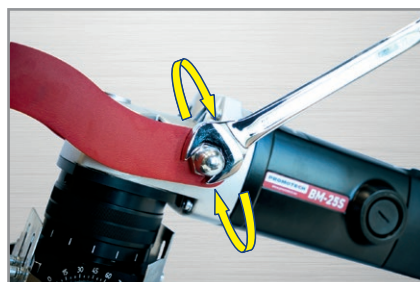
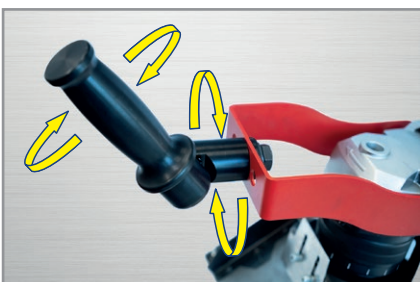
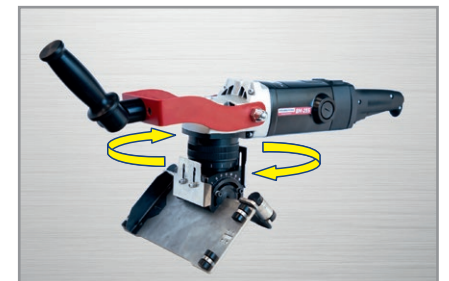

BM-25S TECHNISCHE SPEZIFIKATION	
Stromversorgung	1~ 110-120 V, 50-60 Hz 1~ 220-240 V, 50-60 Hz
Leistung	2200 W
Spindeldrehzahl (ohne Last)	1800-5850 U/min
Maximale Fasenbreite (b, Abb. 1)	25 mm (1")
Maximale Schnitttiefe (d, Abb. 1)	12,5 mm (1/2")
Fasenwinkel (β , Abb. 1) 0°-90°	15°-75° (empfohlen)
Minimale Blechdicke	2 mm
Gewicht	12.5 kg
Produktcode 110-120 V, 50-60 Hz	UKS-0825-10-10-00-0
Produktcode 220-240 V, 50-60 Hz	UKS-0825-10-20-00-0



Abb. 1

Abmessungen

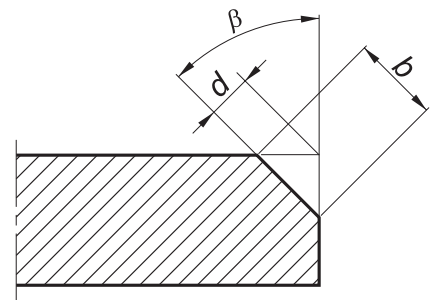
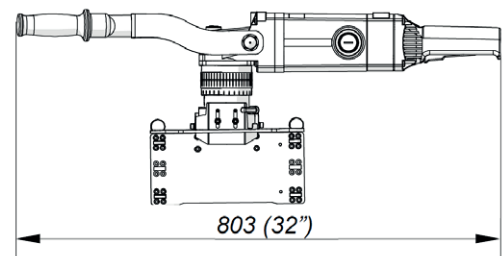
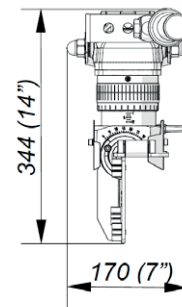

Standard-Lieferumfang:

- Anfasmaschine mit Fräskopf und 5 Schneideinsätzen
- Kunststoff Koffer
- 3 Späneschutzvorrichtungen (einfach, 30°, 45°)
- Fett für Schrauben (5g)
- Arretierstift
- 22 mm Gabelschlüssel
- 4 mm Inbusschlüssel
- 10 mm Inbusschlüssel
- Bedienungsanleitung

BM-25S verwendet einen Planfräskopf mit folgenden Eigenschaften:

- Geringerer Fräs-widerstand
- Geringerer Aufwand für den Bediener
- Erhöhter Bereich der Fasenbreiten bis 25mm, manuell einstellbar

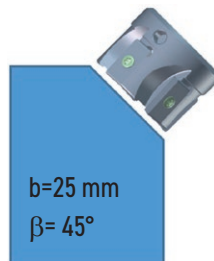

Zubehör:



ZST-0715-23-00-00-0
Fräskopf für
Edelstahl



PLY-000849
Schneideinsatz
für Edelstahl
(Verkauf 10
Stück/Karton)



WKR-000592
Innenschraube für
Edelstahl



ZST-0715-25-00-00-0
Set zum Anfasen von Rohren aus
Edelstahl mit einem Durchmesser von
mindestens 100 mm (4")

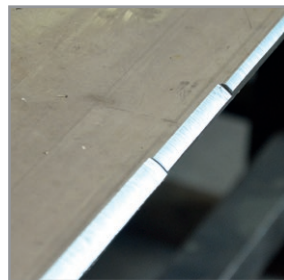

Alle Informationen können ohne Vorankündigung geändert werden. 25.02



PROMOTECH Sp. z o.o.
ul. Elewatorska 23/1,
15-620 BIAŁYSTOK, POLAND
tel. (+48 85) 678 34 05
marketing@promotech.eu
www.promotech.eu

PROMOTECH-Deutschland GmbH
Riedweg 11
D-88339 Bad Waldsee/Gaisbeuren, Deutschland
Phone: +49 7525 507955-0
dach@pdg.promotech.eu
www.promotech.eu



Ihr Händler vor Ort:

