

■ BM-25 | MASCHINE ZUM ANFASEN VON BLECHEN

Die ANFASMASCHINE BM-25 ist eine einfach zu bedienende, tragbare, robuste Maschine, die Fasen bis zu 25 mm Breite ermöglicht.

Die Maschine ist mit einem leistungsstarken Motor ausgestattet und verfügt über einen Planfräskopf, der einen reibungslosen Betrieb und eine außergewöhnliche Effizienz ermöglicht.

Die BM-25 ermöglicht das Fräsen von geraden Kanten bis zu einer Fasenbreite von 25 mm, wobei die variable Spindeldrehzahl die Optimierung der Schnittbedingungen ermöglicht.

Die stufenlos einstellbare Frästiefe und der Fasenwinkel zwischen 0 und 90 erfordern keinen Werkzeugwechsel.

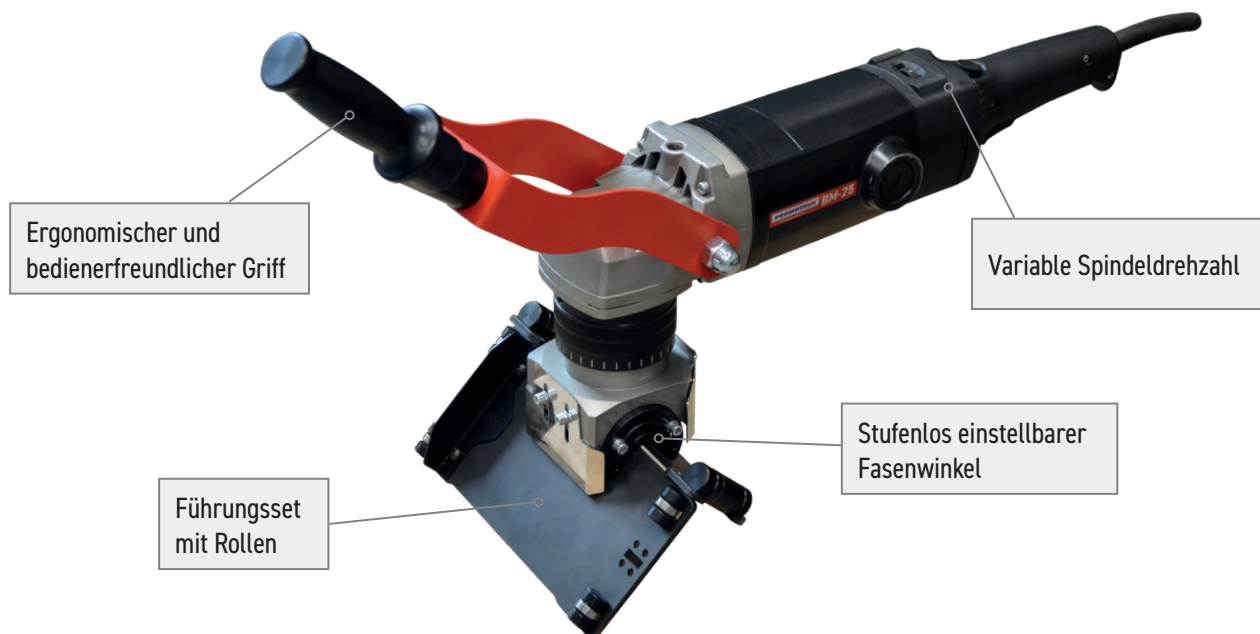

■ Merkmale und Vorteile:

- Maximale Anfasbreite von 25 mm (mehrere Durchgänge können erforderlich sein)
- Stufenlos einstellbarer Fasenwinkel zwischen 0 und 90 Grad - nur ein Fräskopf im Einsatz
- Leistungsstarker Motor mit elektronischer Drehzahlregelung zwischen 1800 und 5850 U/min zur Bearbeitung verschiedener Materialien
- der Fräskopf arbeitet mit im Planfräsverfahren, wodurch der Fräsdruck und die Anstrengung für den Bediener verringert werden
- Überlastschutz zur Vermeidung von Motorschäden
- Fasenbreite stufenlos einstellbar zur vollständigen Kontrolle des Fasenprozesses
- Einstellbarer Griff für Komfort und Ergonomie

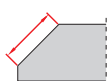

Max. Fasenbreite
25 mm

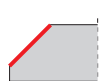

Anfasen Oberkante



Fasenwinkel 0° - 90°
15°-75° (empfohlen)



Minimale Blechdicke
2 mm



Rohranfasen am AD
Min. 100 mm
(Option)

Komfort und Ergonomie bei der Arbeit:

- Jeder Benutzer kann die Position des Griiffs und des Handgriffs individuell einstellen
- Der Griff kann um 360 Grad gedreht werden
- Der Griff kann in den gewünschten Winkel gekippt werden
- Verstellbare Handgriffe ermöglichen komfortables Arbeiten in unterschiedlicher Höhe, für Rechts- und Linkshänder anpassbar
- Führungsset mit Rollen ist um 360 Grad drehbar
- 2 mögliche Positionen der Rollen (breit und schmal)

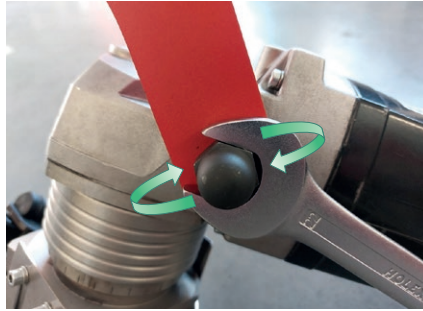
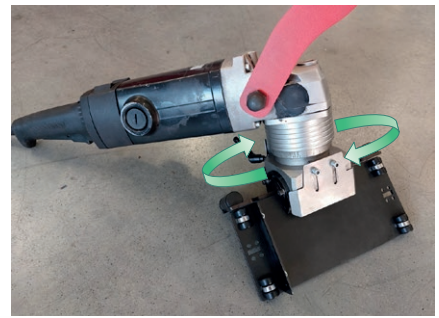

Stufenlos einstellbarer Fasenwinkel zwischen 0 und 90 Grad:

- Ein Fräskopf für den gesamten Winkelbereich
- Keine separaten Fräsköpfe für bestimmte Winkel erforderlich
- Empfohlener Fasenwinkel von 15 bis 75 Grad

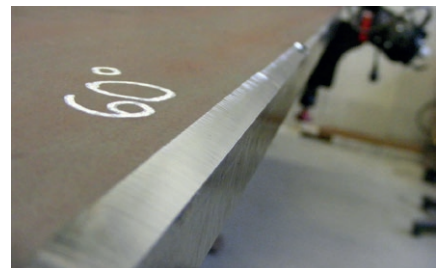
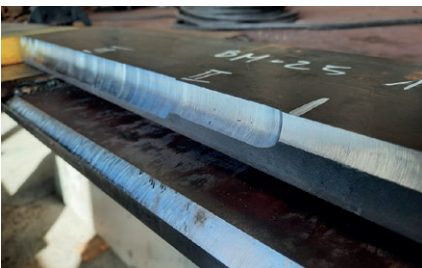

Fasenbreite bis zu 25 mm bei 45 Grad:

- Verschiedene Fasenbreiten sind mit der BM-25 möglich
- Das Endergebnis hängt von der Kombination aus Fasenwinkel und Fasentiefe ab



Arbeiten bei 0 Grad:

- Plandrehen zur Herstellung einer ebenen Fläche wie z.B. Stege/Wurzelflächen

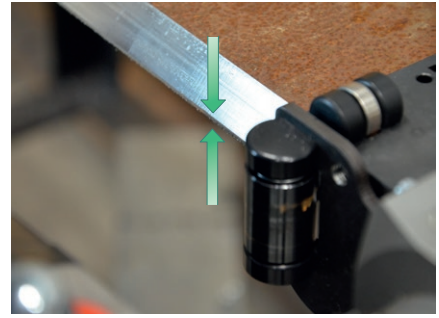
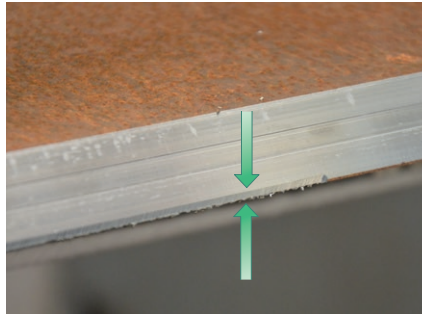
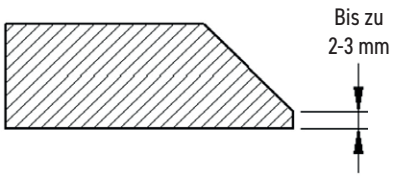

Arbeiten bei 90 Grad:

- Entfernung von Plattierungen und anderen verschleißfesten Beschichtungen
- Absenken der Blechkantenhöhe

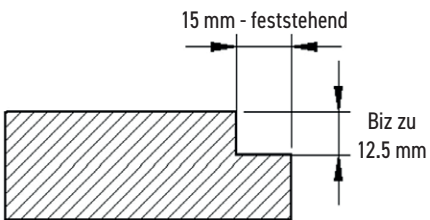

Rohrbefestigungen für BM-25:

- Ermöglicht das Außenfasen von Rohren mit einem Durchmesser von mindestens 100 mm (4")



ZST-0715-21-00-00-0
Satz für Stahl



ZST-0715-25-00-00-0
Satz für Edelstahl



BM-25 TECHNISCHE SPEZIFIKATION

Stromversorgung	1~ 220-240 V, 50-60 Hz
Leistung	2200 W
Spindeldrehzahl (ohne Last)	1800-5850 U/min
Maximale Fasenbreite (b, Abb. 1)	25 mm
Maximale Schnitttiefe (d, Abb. 1)	12,5 mm (1/2")
Fasenwinkel (β , Abb. 1)	0°-90° 15°-75° (empfohlen)
Minimale Blechdicke	2 mm
Gewicht	12.5 kg
Erforderliche Umgebungstemperatur	0-40°C
Produktcode:	UKS-0715-10-20-00-0



Abb. 1



Standard-Lieferumfang:

- Anfasmaschine mit Fräskopf und 5 Schneideinsätzen
- Kunststoff Koffer
- 3 Späneschutzvorrichtungen (einfach, 30°, 45°)
- Fett für Schrauben (5g)
- Arretierstift
- 22mm Gabelschlüssel
- 4 mm Inbusschlüssel
- 10 mm Inbusschlüssel
- Bedienungsanleitung

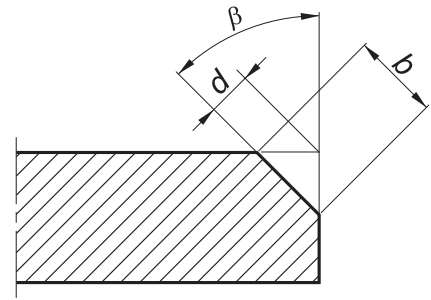
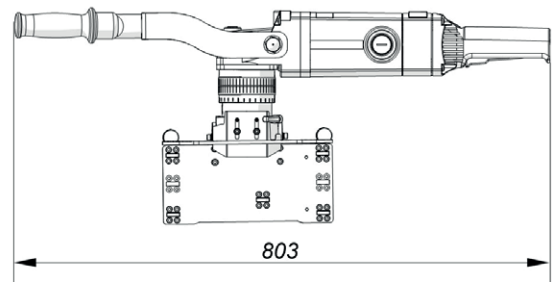
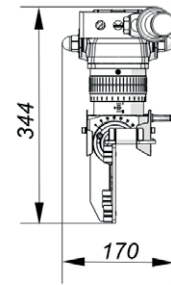
BM-25 verwendet einen Planfräskopf mit folgenden Eigenschaften:

- Geringerer Fräswiderstand
- Geringerer Aufwand für den Bediener
- Erhöhter Bereich der Fasenbreiten bis 25 mm, manuell einstellbar

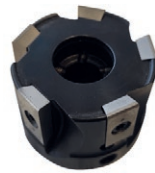

Fräskopf einsatzbereit mit 5 Schneidplatten ausgestattet

Zubehör:

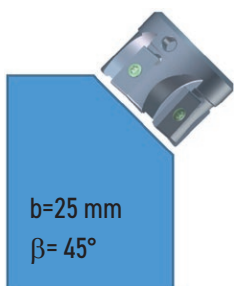

GLW-000056
Fräskopf



ZST-0715-23-00-00-0
Fräskopf für Edelstahl



PLY-000756
Schneideinsätze
(Verkauf 10 Stück/
Karton)



PLY-000849
Schneideinsätze
für Edelstahl (Verkauf
10 Stück/Karton)



ZST-0715-24-00-00-0
Führungsset mit Rollen
aus Edelstahl für BM-25



WKR-000577
Innenschraube



WKR-000592
Innenschraube
für Edelstahl

