

PRO-72T | VIELSEITIGE GEWINDESCHNEID- UND BOHRMASCHINE



Die PRO-72T wird zum Bohren und Gewindeschneiden verwendet.

Der leistungsstarke Motor mit variabler Drehzahl ermöglicht Fräsen bis zu 70 mm und Bohren bis zu 25 mm.

Der Rechts- und Linkslauf der Maschine ermöglicht mit dem neuen Promotech-Gewindesystem das Schneiden bis M20.

Das Zweiganggetriebe mit stufenloser Drehzahlverstellung ermöglicht die Einstellung der optimalen Drehzahl in Abhängigkeit von Durchmesser, Stahlorte oder Werkzeugqualität.

Das intelligente Drehzahlsteuerungssystem hält die Motordrehzahl unabhängig von wechselnden Lasten konstant.

Die innovative 360-Grad-LED-Anzeige erleichtert den ordnungsgemäßen Betrieb der Maschine und erhöht die Arbeitssicherheit.

Funktionen und Vorteile:

- Starker Motor mit leistungsstarkem 2-Gang-Getriebe
- Das elektronische Geschwindigkeitsstabilisierungssystem (ESSS) hält die Geschwindigkeit unabhängig von Laständerungen stabil
- Gewindeschneiden von Durchgangs- und Sacklöchern
- Fräsen mit HM- oder HSS-Fräsern oder Bohren
- Elektronische Kupplung
- Überlast- und Überhitzungsschutz
- Starre Konstruktion verlängert die Lebensdauer der Werkzeuge
- Neigungssensor stoppt den Motor bei Maschinenabbruch
- Ein 360-Grad-Sichtkontrollsystem zeigt den aktuellen Zustand des Bohrers an und gibt Sicherheits- und Diagnoseinformationen, z. B. über abgenutzte Bürsten
- Innovativer intelligenter Magnet mit reduziertem Gewicht
- Die magnetische Feldformkontrolle (MFSC) bietet maximale Haltekraft auf dünnen Materialien
- Die Energy Saving Base (ESB) verbraucht nur 50% seiner Leistung, wenn der Motor nicht läuft
- Die halbautomatische Keiljustierung ermöglicht eine einfache, schnelle, korrekte und wiederholbare Einstellung des Gleitspiels ohne Expertenwissen oder Erfahrung
- Intuitives Bedienfeld oben auf dem Bohrer
- Großer Kühlmittelbehälter





Gewindeschneiden von Durchgangsbohrungen bis M20



Gewindeschneiden von Sacklöchern bis M20



Linkslauf (linksdrehend).
Benutzerfreundliche Steuerung der Gewindeschneidwerkzeugfreigabe

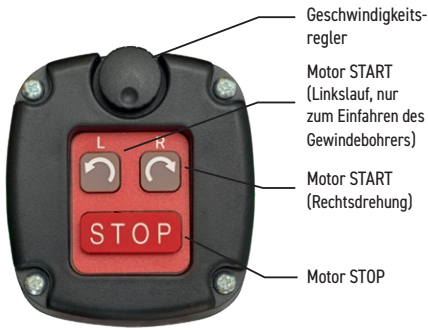

Intuitives Bedienfeld oben auf dem Bohrer



Fräsleistung bis zu 70 mm
• Maximale Tiefe bis zu 75 mm



Bohrleistung bis zu 25 mm
• Max. Hub bis zu 190 mm

360-Grad-Visuelles Überwachungssystem - VMS

<p>ZUSTAND DES BOHRERS</p>		Betriebsbereit (grün leuchtet)
		Normale Arbeit (Weiß ist eingeschaltet)
		Überhitzung (rot leuchtet)
		Not-Aus/Überlastung (blau leuchtet)
		Notstopp/Kippung der Maschine durch Vibrationen oder schwache Haftkraft (violett ist eingeschaltet)
<p>SICHERHEITSHINWEISE</p>		Geringe Haftkraft (grünes Blinken)
		Beinahe-Überlastung (blaues Blinken)
<p>DIAGNOSEINFORMATIONEN</p>		Not-Aus/Spannungsabfall (rot wechselt zu blau)
		Not-Aus/verschlissene Bürsten (rot wechselt auf grün)



Promotech führt das Schnellwechselsystem für Gewindebohrer ein:



- TC - Gewindeschneidfutter mit Sicherungsmutter
- TA - Gewindeadapter für Durchgangsbohrungen
- TASC - Gewindeadapter Sicherheitskupplung für Sacklöcher
- RA - Reduktionsadapter

PRO-72T - Verfügbare Gewindebohrer-Konfigurationen

Gewindeschneidwerkzeug	Gewindeschneidfutter	
	MT3-19	MT3-31
M8	TA-1 oder TASC-1	TA-1 oder TASC-1 zusammen mit dem optionalen RA 2/1
M10		
M12		
M8	TA-2 oder TASC-2	
M10		
M12		
M14		
M16		
M18		
M20		

Standard-Gewindebohrer-Konfiguration

Optionale Gewindebohrer-Konfiguration

Promotech Schnellwechselsystem-Zubehör passend für die PRO-72T Bohrmaschine:

TC - Gewindeschneidfutter mit Sicherungsmuttern

Produkt-Code	Typ	Beschreibung
OPR-0584-11-00-00-1	MT3-19	Gewindeschneidfutter MT3 x 19 mm
OPR-0584-08-00-00-1	MT3-31	Gewindeschneidfutter MT3 x 31 mm



Das Gewindeschneidfutter mit Sicherungsmutter schützt das Gewindeschneidwerkzeug gegen Herausziehen

TA - Gewindebohradapter

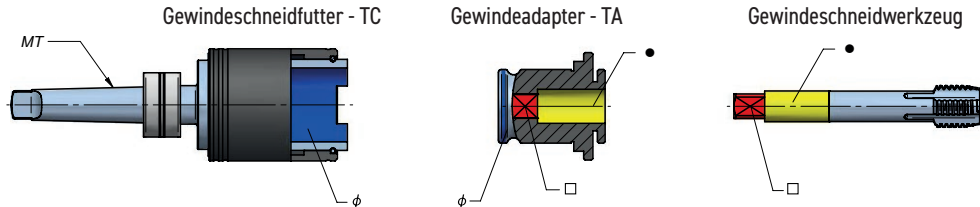

Produkt-Code	Typ	Beschreibung	∅ [mm]	Gewindebohrergröße	● [mm]	□ [mm]
WKL-000069	TA-1	Gewindeadapter 19 mm x M8	19	M8	8	6,2
WKL-000070	TA-1	Gewindeadapter 19 mm x M10	19	M10	10	8
WKL-000071	TA-1	Gewindeadapter 19 mm x M12	19	M12	9	7
WKL-000072	TA-2	Gewindeadapter 31 mm x M8	31	M8	8	6,2
WKL-000073	TA-2	Gewindeadapter 31 mm x M10	31	M10	10	8
WKL-000074	TA-2	Gewindeadapter 31 mm x M12	31	M12	9	7
WKL-000075	TA-2	Gewindeadapter 31 mm x M14	31	M14	11	9
WKL-000076	TA-2	Gewindeadapter 31 mm x M16	31	M16	12	9
WKL-000077	TA-2	Gewindeadapter 31 mm x M18	31	M18	14	11
WKL-000078	TA-2	Gewindeadapter 31 mm x M20	31	M20	16	12

TASC - Gewindeformer Sicherheits-Kupplung

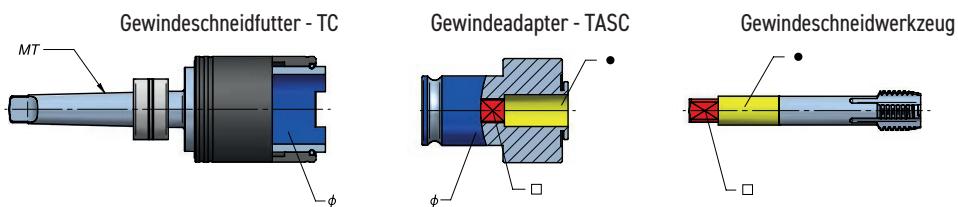

Produkt-Code	Typ	Beschreibung	∅ [mm]	Gewindebohrergröße	● [mm]	□ [mm]
WKL-000095	TASC-1	Gewindeadapter mit Sicherheitskupplung 19 mm x M8	19	M8	8	6,2
WKL-000098	TASC-1	Gewindeadapter mit Sicherheitskupplung 19 mm x M10	19	M10	10	8
WKL-000099	TASC-1	Gewindeadapter mit Sicherheitskupplung 19 mm x M12	19	M12	9	7
WKL-000100	TASC-2	Gewindeadapter mit Sicherheitskupplung 31 mm x M8	31	M8	8	6,2
WKL-000101	TASC-2	Gewindeadapter mit Sicherheitskupplung 31 mm x M10	31	M10	10	8
WKL-000102	TASC-2	Gewindeadapter mit Sicherheitskupplung 31 mm x M12	31	M12	9	7
WKL-000103	TASC-2	Gewindeadapter mit Sicherheitskupplung 31 mm x M14	31	M14	11	9
WKL-000104	TASC-2	Gewindeadapter mit Sicherheitskupplung 31 mm x M16	31	M16	12	9
WKL-000105	TASC-2	Gewindeadapter mit Sicherheitskupplung 31 mm x M18	31	M18	14	11
WKL-000106	TASC-2	Gewindeadapter mit Sicherheitskupplung 31 mm x M20	31	M20	16	12

RA - Reduktionsadapter

Produkt-Code	Typ	Beschreibung
RDC-000008	RA 2/1	Reduzierstück 2/1 (31 mm / 19 mm)

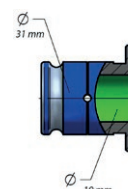

PRO-72T TECHNISCHE DATEN

Motordrehzahlen (unter Last)	120-190 U/min (Getriebe I) 290-450 U/min (Getriebe II)
Leistung	1600 W
Gewicht	18 kg
Maximale Fräskapazität	70 mm *
Maximale Bohrleistung	25 mm
Maximale Gewindebohrergröße	M20
Hub	190 mm
Maximale Schnitttiefe	75 mm
Spannung	1~ 220-240 V, 50-60 Hz 1~ 110-120 V, 50-60 Hz
Überlastungsschutz	ja
Überhitzungsschutz	ja
Kontinuierliche Geschwindigkeitsanpassung	ja
ESSS - elektronisches Geschwindigkeitsstabilisierungssystem	ja
halbautomatische Keilverstellung	ja
MFSC - magnetische Feldformkontrolle	ja
ESB - Energy Saving Base	ja
Magnet-Ablösesicherung	ja
Magnetische Klemmkraft (Oberfläche mit einer Dicke von 25 mm und einer Rauheit Ra = 1,25)	1122 kgf (11 000 N)
Abmessungen der Magneteinheit	92 mm × 180 mm × 54 mm
Min. Werkstückdicke	8 mm
Spindel	MT3
Werkzeughalter	19 mm Schweißanschluss
Produkt-Code 220-240 V, 50-60 Hz	WRT-0686-10-20-00-1
Produkt-Code 110-120 V, 50-60 Hz	WRT-0686-10-10-00-1

* Bei mehr als 60 mm einen MT3-Aufnahmedorn mit 32 mm Weldon-Werkzeughalter verwenden (UCW-0686-08-00-00-0)

Abmessungen:

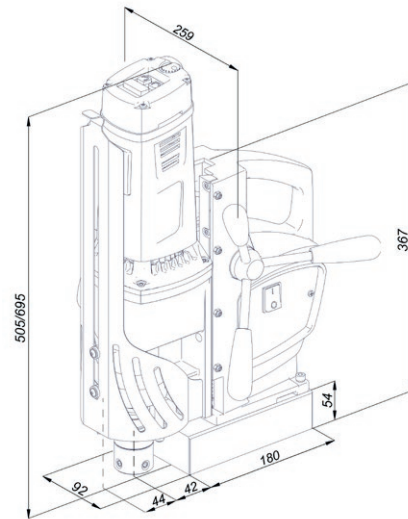

Standard-Versand-Set:

- Bohrmaschine
- Kunststoff-Koffer
- Griff (3 Stück)
- MT3-Dorn mit 19 mm Weldon-Werkzeughalterung
- Sicherheitsgurt
- Kühlsystem
- Schutzfeder für Kühlschlauch
- MT2 Drift
- 5 mm Inbusschlüssel mit Griff
- 4 mm mm Inbusschlüssel
- 2,5 mm Inbusschlüssel
- 8 mm Ringgabelschlüssel
- Bedienungsanleitung

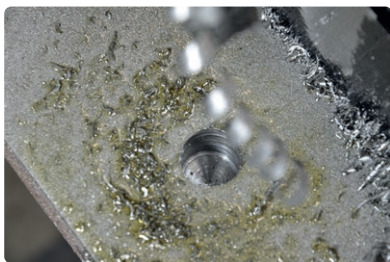

Weiteres optionales Zubehör:



Dorn MT3 x 32 mm Weldon für Bohrdurchmesser über 60 mm bis zu 50 mm Tiefe
Produkt-Code: UCW-0686-08-00-00-0



Rohrbefestigung DMP 251 für Rohre mit einem Durchmesser von 80-250 mm
Produkt-Code: PDS-0110-03-00-01-0



Druckkühlsystem mit einer Kapazität von 2 Litern
Produkt-Code: UKL-0440-16-00-00-0

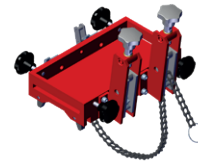

Rohrbefestigung DMP 501 für Rohre mit einem Durchmesser von 150-500 mm
Produkt-Code: PDS-0111-03-00-01-0

